

# MARKISEN





**MADE IN GERMANY**  
Familien-  
unternehmen  
seit 1977



**WERK 1**  
Bad Aibling | Bayern



Damals wie heute  
steht FOLGNER für  
QUALITÄT und  
FUNKTIONALITÄT

**WERK 2**  
Rieschweiler-  
Mühlbach |  
Rheinland-Pfalz

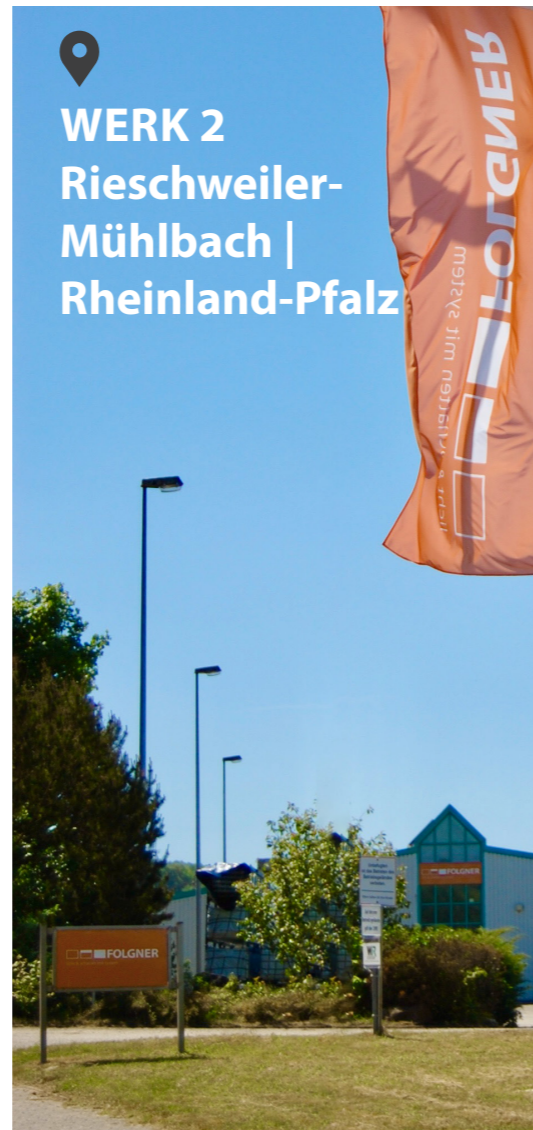

# IHRE VORTEILE auf einen Blick

TEXTILER SONNENSCHUTZ HAT  
MEHR VORTEILE ALS SIE DENKEN.



### THERMISCHER KOMFORT

angenehme Temperaturen,  
auch an heißen Tagen



### BEDIENKOMFORT

komfortabel mit Elektroan-  
trieb



### BLENDSCHUTZ

visueller Schutz für optima-  
le Sonnenlichtverhältnisse



### UV- UND SONNENSCHUTZ

durch Verwendung hochwertiger  
Hightechgewebe



### WOHLBEFINDEN

gestalten Sie Ihre persönliche  
Farbstimmung mit den Marki-  
sentuchfarben



### FÜR GROSSE FLÄCHEN

bis zu 28 m<sup>2</sup> und einer max.  
Breite von 700 cm



### OUTDOOR LIVING

ein Gefühl wie im Urlaub  
im eigenen Zuhause



### PFLEGELEICHT UND WARTUNGSARM

durch wasser- und schmutzab-  
weisende Gewebe



### LANGLEBIG

besonders robuster und  
langlebiger Sonnenschutz



# DIE MARKISE

## Gestalten Sie Ihre persönliche Wohlfühlatmosphäre



Mit dem richtigen Sonnenschutz von FOLGNER können Sie sich völlig unbesorgt und wesentlich länger im heimischen Garten oder auf dem Balkon aufhalten.

Wir schaffen eine gesunde Schutzbarriere mit individuell gestalteten Markisen. Je nach Anforderung bei Neubau und Sanierungen an der Wand oder Decke. Auch Dachsparren können mit maßgeschneidertem und perfekt regulierbarem Sonnenschutz ausgestattet werden.

Nicht nur am Balkon oder Terrasse, auch für Ihren Wintergarten gibt es passende Systeme für einen angenehmen Sommer.

## GELENKARMMARKISE

Finden Sie die geeignete Markise für Balkon oder Terrasse. Mit vielfältigen Markisentüchern und exklusiven Gestellfarben können Sie die Markise frei nach Ihren Wünschen motorisieren und mit weiteren Features wie integrierte LED-Beleuchtungen und Schattenplus bestücken.



## MONTAGEARTEN GELENKARMMARKISEN

Dank der unterschiedlichen Montagearten können die Gelenkarmmarkisen ganz nach Ihren Anforderungen befestigt werden. Ob an Ihrer Terrasse, Balkon oder Loggia.

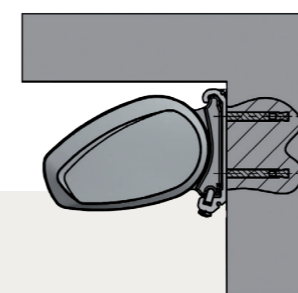

WANDMONTAGE

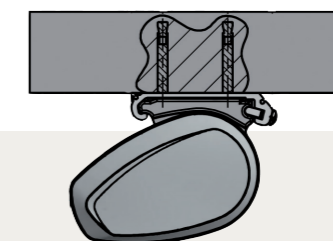

DECKENMONTAGE

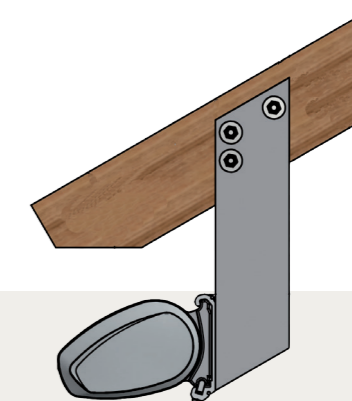

DACHSPARRENMONTAGE



## WINTERGARTENBESCHATTUNG

Angenehme Wohlfühlatmosphäre durch das Beschatten Ihres Wintergartens. Die Wintergartenmarkisen können große Glasflächen abdecken und bieten Ihnen ein Höchstmaß an Komfort und Schutz im eigenen Zuhause.



# DIE PASSENDE GELENKARMMARKISE

für Terrasse, Balkon, Loggia etc.



## CUBELINE

Individuelle Gestaltungsmöglichkeiten durch zweifarbiges Design. Gehäuse und Designblende können hier in unterschiedlichen Farben, ganz nach Ihren Wünschen, kombiniert werden. Kubisch, elegant, mit überzeugenden Extras spendet diese Markise viel Schatten.

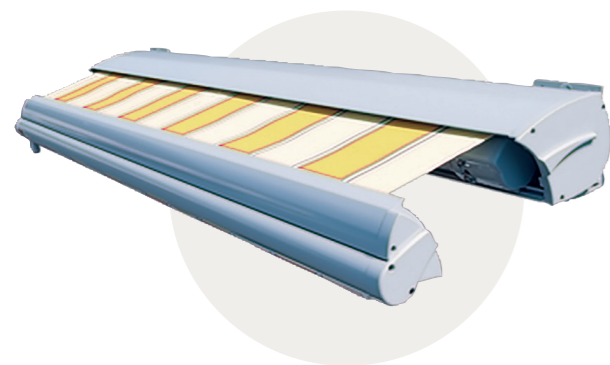
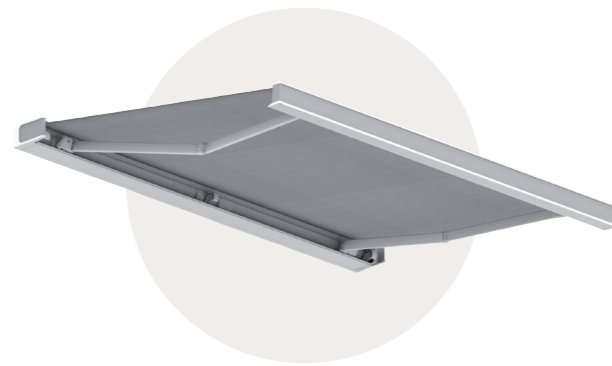

## HERA

Innovative Technik und herausragendes Design, höchste Materialqualität und präzise Verarbeitung ermöglichen die einfache und schnelle Montage dieser Markise, auch an Problemfassaden. Formschön, elegant, mit 28 m<sup>2</sup> Maximalfläche (Einzelanlage) ist diese Markise ein großer Schattenspendler.

## TRENDLINE

Klar definierte Formen stehen bei dieser Markise im Einklang mit den heutigen Anforderungen der modernen Architektur. Die schlanke und hochwertige Kassette besticht durch ihr einzigartiges Design.

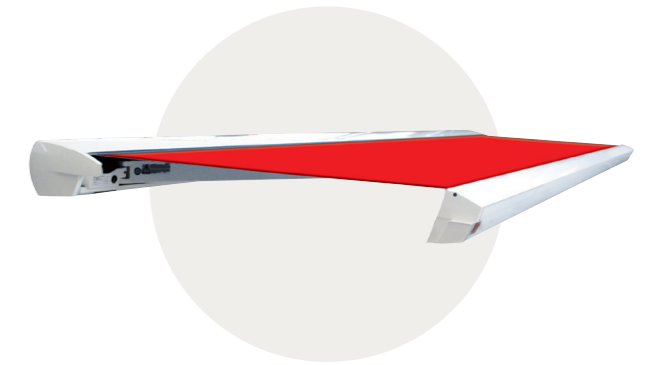

## SUNLINE PRO

Modernes Design in minimaler Abmessung macht diese Markise zur perfekten Lösung für alle Balkone, Loggien und Terrassen. Lassen Sie sich von ihrer Vielseitigkeit überzeugen.



## BASELINE

Die preisgünstige Qualitätsmarkise. Sie bietet alles, was eine Markise braucht und lässt Sie auch nicht im Stich, wenn es mal eng wird. Durch gekreuzte Arme ermöglicht sie mehr Ausfall als Breite und ist somit eine optimale Nischenlösung.

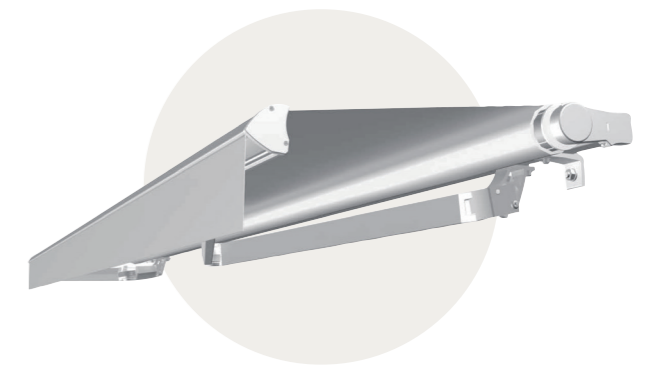

## GESTELLFARBEN GELENKARMMARKISEN



RAL 9006  
weißaluminium

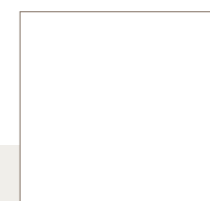

RAL 9016  
verkehrsweiß



RAL 7016  
anthrazitgrau,  
matt



DB 703  
feinstruktur



RAL 8022  
braun



Sonderfarben  
gegen Mehrpreis

Verfügbare Gestellfarben abhängig vom Markisentyp.



# DAS PASSENDE WINTERGARTENSYSTEM auf und unter dem Glas



## ATHENE | XL

Schlankes Design mit hoher Funktionalität bieten Ihnen ein Höchstmaß an Komfort und Schutz. Die Athene XL ermöglicht es, große Flächen zu beschatten, als Reihenanlage ist Ihrer Breite keine Grenze gesetzt.



## MONTAGEARTEN

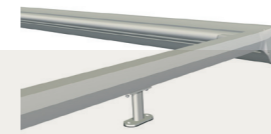

DISTANZKONSOLE

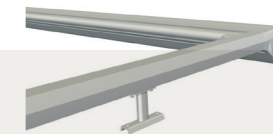

U-KONSOLE

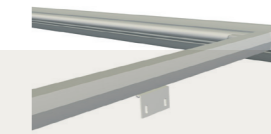

LAIBUNGSWINKEL

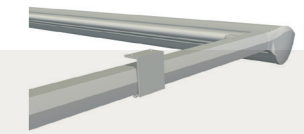

UNTERZUGWINKEL

## GESTELLFARBEN WINTERGARTENSYSTEME



DB 701\* glatt

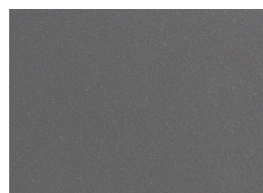

DB 702\* glatt



DB 703\* glatt



DB 704\* glatt



RAL 9006 weißaluminium

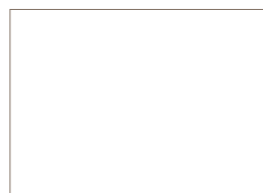

RAL 9016 verkehrsweiß



RAL 7016 anthrazitgrau, feinstruktur



Sonderfarben\*

\*Struktur- oder Mattbeschichtung gegen Mehrpreis



## ATHENE XS | 150 E

Zeitlose Eleganz mit bewehrter Technik. Die Athene XS 150 E eignet sich vor allem zur Beschattung von großen rechteckigen Glasflächen. Das moderne Design vereint bewehrte Technik mit einer zeitlosen eleganten Optik.

## MONTAGEARTEN

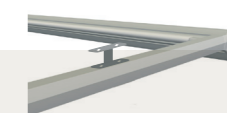

DISTANZKONSOLE

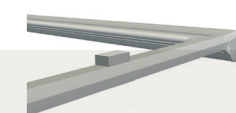

KLIPPKONSOLE

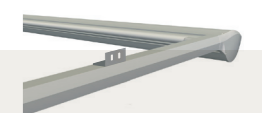

LAIBUNGSWINKEL



Der Lebensspender Sonne kann aufgrund der UV-Strahlung auch schädlich sein. Das Gewebe einer Markise schützt Sie und schont Ihre Einrichtung, beschattet, schafft Farbstimmung, gestaltet und dekoriert.

Durch den integrierten UV-Filter werden mindestens 99 % der aggressiven UV-B-Strahlung und je nach Gewebeart min. 90-100 % der gesamten UV-Strahlung gefiltert. Der thermische Komfort mit min. 70-90 % Hitzeschutz schützt Sie und Ihr Zuhause vor Überhitzung. Der visuelle Schutz der Gewebe blockt mindestens 80-90 % der Sonnenstrahlen und sichert Ihren Sichtkomfort ohne geblendet zu werden.

Verleihen Sie Ihrem Haus einen individuellen Charme und Charakter durch unterschiedliche Bespannungsvarianten und eine große Auswahl an Farben und Dessins.



**MARKISENTÜCHER**  
Sonne bedeutet Leben.

## GEWEBEARTEN



### LEINWAND-GEWEBE

- Extrem feste Webart
- Lässt weder Wasser, Hitze noch UV-Strahlen durch

Stoffe mit dieser Webung: Uni, Blockstreifen, Multistreifen, Sunvision

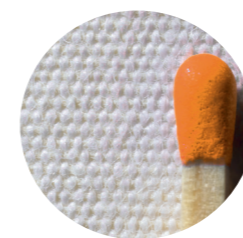

### LEINWAND-GEWEBE MIT KUNSTHARZBESCHICHTUNG

- Extrem feste Webart
- Lässt weder Wasser, Hitze noch UV-Strahlen durch
- Unterseite mit Kunstharzbeschichtung (extra wasserfest)

Stoffe mit dieser Webung: Orchestra MAX (Mehrpreis)



# ALLES AUF EINEN BLICK

Unsere Gelenkarmmarkisen und Wintergartensysteme im Überblick. Vergleichen Sie Ihre Favoriten miteinander und wählen Sie anschließend Ihre gewünschte Sonderausstattung aus.



## SONDERAUSSTATTUNG



SCHWENKGETRIEBE



SCHUTZDACH

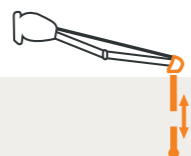

SCHATTENPLUS



LED AN KASSETTE



STEUERUNG (WIND, SONNE, REGEN)

## Markisen Übersicht



Abbildung	Gelenkarmmarkisen				Wintergartenmarkisen		
	Baseline	Sunline Pro	Trendline	Hera	Cubeline	Athene XL	Athene XS
	Maße [cm]	Maße [cm]	Maße [cm]	Maße [cm]	Maße [cm]	Maße [cm]	
Max. Breite x Ausfall Einzelanlage	650 x 350	550 x 300	700 x 350	700 x 400	600 x 360	600 x 600 400 x 700	500 x 400
Max. Breite x Ausfall Doppelanlage	-	-	1200 x 350	1300 x 400	-	800 x 600	-
Ausführung	offene Gelenkarmmar-kise	Kassettenmarkise	Kassettenmarkise	Kassettenmarkise	Kassettenmarkise	Wintergartenmarkise	Wintergartenmarkise
Handantrieb	■	■	■	■	■	-	-
Motor	■	■	■	■	■	■	■
Funkmotor	■	■	■	■	■	■	■
Markisentücher							
Orchestra max.	300	300	300	350	310	600 x 600	Ausfall 300 cm
Designerstoff	300	300	300	350	310	600 x 500	Ausfall 250 cm
Sonderausstattung							
Schuttdach	■	-	-	-	-	-	-
Schwenkgetriebe	■	-	-	-	-	-	-
Schattenplus	■	-	-	■	-	-	-
Steuerung (Sonne, Wind, Regen)	■	■	■	■	■	■	■
LED an Kassette	■	■	■	■	■	-	-



# ANTRIEBS- MÖGLICHKEITEN

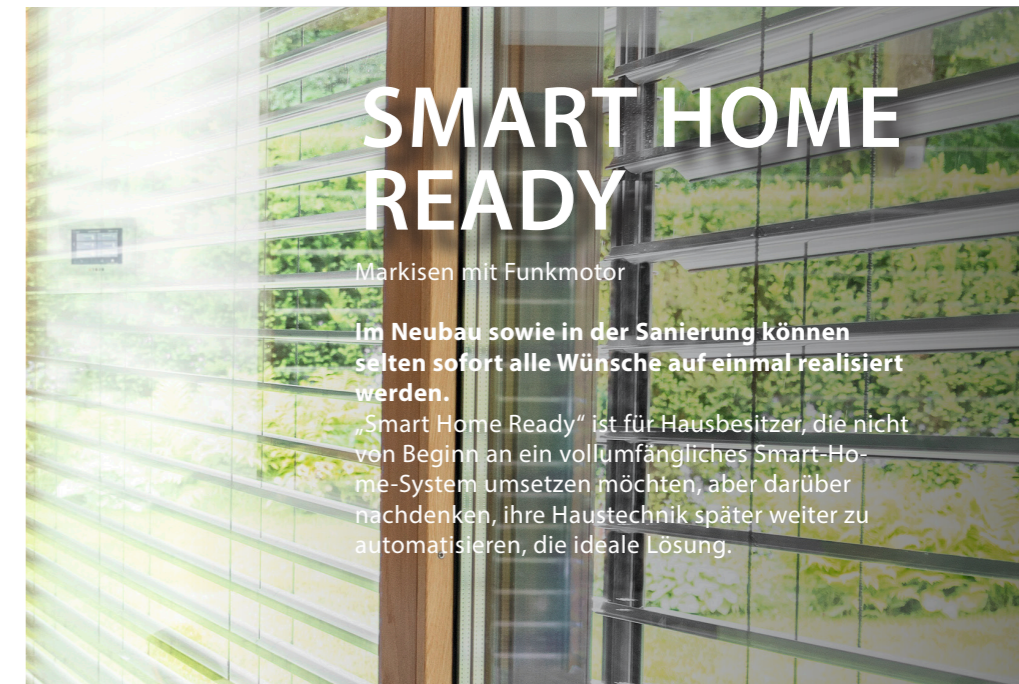

## SMART HOME READY

Markisen mit Funkmotor

Im Neubau sowie in der Sanierung können selten sofort alle Wünsche auf einmal realisiert werden.

„Smart Home Ready“ ist für Hausbesitzer, die nicht von Beginn an ein vollumfängliches Smart-Home-System umsetzen möchten, aber darüber nachdenken, ihre Haustechnik später weiter zu automatisieren, die ideale Lösung.



## ZIPSCREEN

**Textiler Sonnenschutz mit hoher Windstabilität.** Innovative Screens werden als außenliegender Sonnenschutz vor dem Fenster oder an Terrassendächern eingesetzt. Durch die stabile Seitenführung mit Zip-Technologie erreichen ZipScreens eine Windstabilität von bis zu 145 km/h. Mit einer großen Auswahl an Dessins sind ZipScreens die optimale Ergänzung zur Markise.

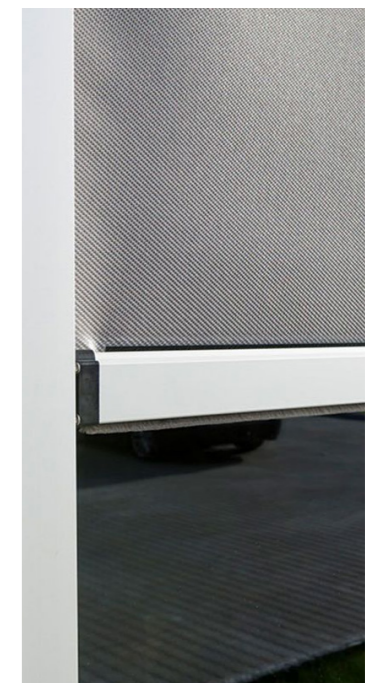



**FOLGNER GmbH**  
Gewerbepark Markfeld 9  
D-83043 Bad Aibling

t. 0 80 61 | 93 60 - 0  
f. 0 80 61 | 93 60 - 50

info@folger-rolladen.de  
www.folger-rolladen.de

**FOLGNER GmbH**  
Nünschweiler Str. 2  
D-66509 Rieschweiler-Mühlbach

t. 0 63 36 | 29 899 - 60  
f. 0 80 61 | 93 60 - 50

📷 @folger\_gmbh  
📘 @folgerrolladen

